

Varenummer: 51503228100010
Beskrivelse: Vibrationsdæmper GP-1I 50x40
M10, NR shore 57

Mål

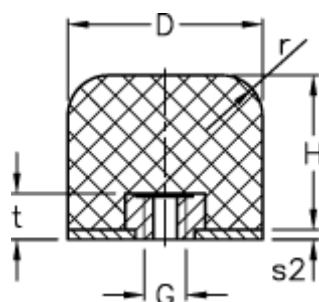

Belastningsevne F (kN) = 24.0	t = 10
Belastningsevne f (mm) = 22	
Belastningsevne W (J) = 140	
D = 50	
d2 = 2	
G = M10	
H = 40	
r = 10.0	